

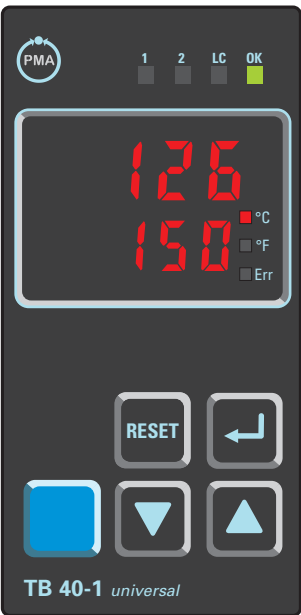

TB 40-1

9499 040 65198



- | | | | |
|------------------------------|--|------------------------------|--|
| Bedienhinweis | | Betjeningsvejledning | |
| Operation notes | | Bruksanvisning | |
| Notices d'utilisation | | Käyttövinkkejä | |
| Note di funzionamento | | Grichisch | |
| Notas de la operación | | Návod k pou ití | |
| Notas de Operação | | Gebruikershandleiding | |

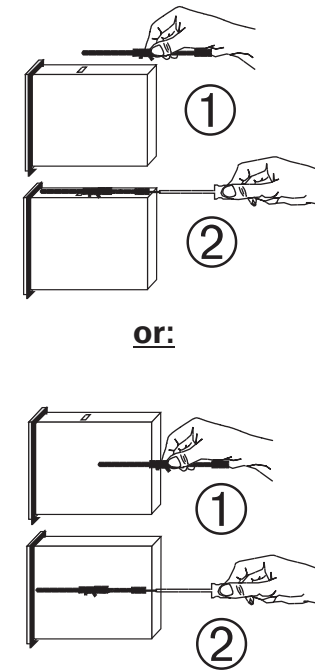
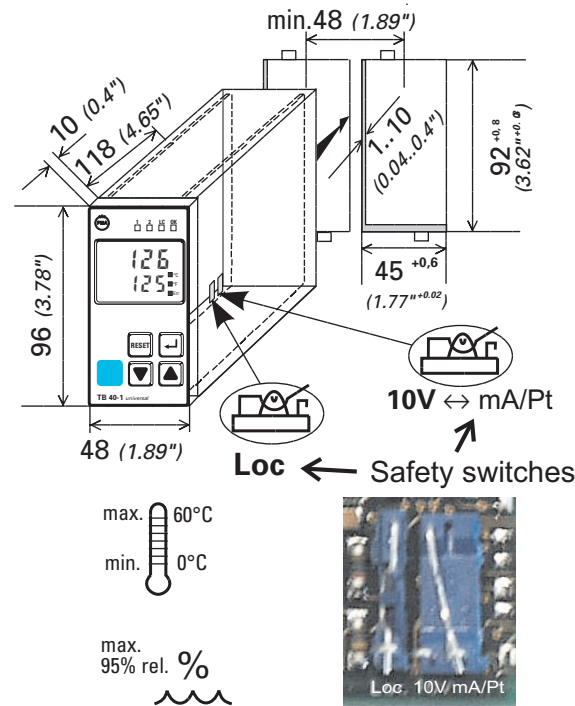

Deutsch	English	Francais	Italiano	Español	Português	Dansk	Svenska	Suomi	ΕΛΛΗΝΙΚΑ	Česky	Nederlands
Zur kompletten Bedienung, Parametrierung und dem elektrischen Anschluß ist die Bedienungsanleitung 9499-040-63418 (deutsch) notwendig.	For complete operation, parameter setting and electrical connection, operating manual 9499-040-63411 (English) is required.	Pour l'utilisation, le réglage des paramètres et le raccordement électrique complets, les notices 9499-040-63432 (français) sont exigées.	Per la descrizione completa sull'uso, la configurazione dei parametri e le connessioni elettriche, vedi il manuale operativo cod 9499 040 63411.	Para un funcionamiento correcto, parametrización y conexionado eléctrico es requerido el manual de funcionamiento, referencia 9499-040-63411.	Para informação completa consultar manual em inglês (9499-040-63411)	Til komplet betjening, parametre indstillinger og for elektrisk tilslutning se betjeningsvejledning 9499-040-63418 (engelsk version).	För komplett manöver, parameter inställning och elektrisk anslutning behövs operatörsmanual, 9499 040 63411 (engelsk)	Täydellinen käyttö-, parametointi- ja kytkentäohje. Käyttöohje 9499-040-63411	Πλήρες οδηγίες παραμετροποίησης και χρήσης θα βρείτε στο εγχειρίδιο 9499-040-63411 (αγλική έκδοση)	Úplně informace o ovládní, nastavení parametrů a elektrickém připojení regulátoru jsou uvedeny v úvratelském manuálu (9499-040-63411).	De complete bediening, de parameter instellingen en de elektrische aansluitingen vindt u in de bedieningshandleiding 9499-040-63411 (alleen in het Engels, Duits of Frans verkrijgbaar.)
Je nach Konfiguration können einige der unten beschriebenen Funktionen verriegelt sein.	Dependent of configuration, some of the functions described above can be disabled.	Selon la configuration, quelques-unes des fonctions décrites ci-avant peuvent être interdites.	A seconda della configurazione alcune delle funzioni descritte possono essere disabilitate	Dependiendo de la configuración pueden deshabilitarse algunas de las funciones descritas arriba.	Dependendo da configuração certas funções podem ser desactivadas	Afhængig af konfigurationen, kan nogle af de efterfølgende beskrevne funktioner blokeres.	Beroende av konfiguration kan en del av ovan beskrivna funktioner utebli.	Käytettävissä olevat toiminnot riippuvat konfiguroinnista.	ανάλογα με τις προτιποθετήσεις, μερικές απο τις παραπάνω λειτουργίες είναι απενεργοποιημένες	Některé z uvedených funkcí mohou být v závislosti na konfiguraci přístroje blokovány.	Afhankelijk van de configuratie, kunnen enkele van de bovenstaande functies vergrendeld zijn.
Loc zu → alle Daten zugänglich open → alle Daten geperrt (Passzahl = 0FF)	Loc close → all data reachable open → all data locked (pass number = 0FF)	Loc fermé → toutes les données sont accessibles ouvert → toutes les données sont interdites (numéro de passe = OFF)	Loc chiuso → accesso consentito a tutti i dati aperto → accesso non consentito a tutti i numeri (passaggi : OFF)	Loc Cerrado → acceso total a datos Abierto → sin acceso a los datos (número de acceso = OFF)	Loc Fechado → acesso total aos dados Aberto → sem acesso aos dados (número de acesso =OFF)	Loc lukket → alle data er tilgængeligt åben → alle data er spærret (kodenummer = OFF)	Loc Sluten = all data tillgänglig Öppen = ingen data tillgänglig (tillgänglighets kod = FRAN)	Loc Kytkin kiinni = kaikkia asetteluja voi käsitellä Kytkin auki = kaikki asettelut lukittu	Loc Κλειστός → ελεύθερη προσπέλαση δεδομένων Ανοικτός → προστασία δεδομένων (Κωδικός ασφαλείας = OFF)	Loc Spojeno → všechny údaje přístupné Rozpojeno → všechny údaje nepřístupné (zaheslování čísel = OFF)	Loc gesloten → alle data is toegankelijk open → alle data is geblokkeerd. (pasnummer = OFF)
10V ↔ mA/Pt open → INP1 = mA zu → INP1 = V	10V ↔ mA/Pt open → INP1 = mA → INP1 = V	10V ↔ mA/Pt ouvert → INP1 = mA fermé → INP1 = V	10V ↔ mA/Pt aperto → INP1 = mA chiuso → INP1 = V	10V ↔ mA/Pt Abierto → INP1 = mA Cerrado → INP1 = V	10V ↔ mA/Pt aberto → INP1 = mA fechado → INP1 = V	10V ↔ mA/Pt åben → INP1 = mA lukket → INP1 = V	10V ↔ mA/Pt öppen = mA sluten = V	10V ↔ mA/Pt kytkin auki = mA tulo aktiivinen kytkin kiinni = V tulo	10V ↔ mA/Pt ανοικτή → INP1 = mA κλειστή → INP1 = V	10V ↔ mA/Pt Rozpojeno → INP1 = mA Spojeno → INP1 = V	10V ↔ mA/Pt open → INP1 = mA gesloten → INP1 = V

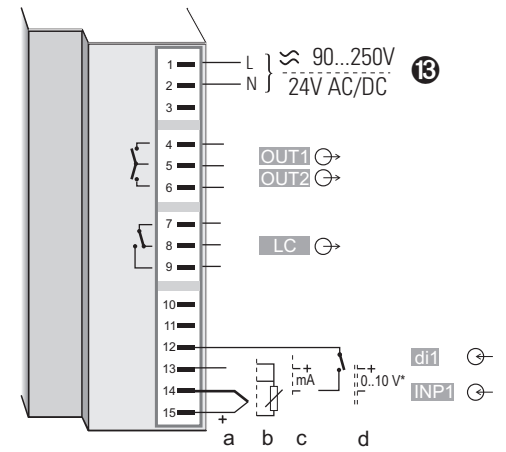
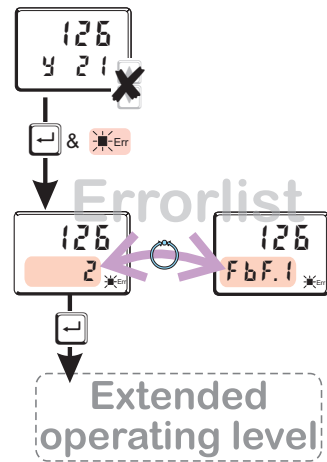
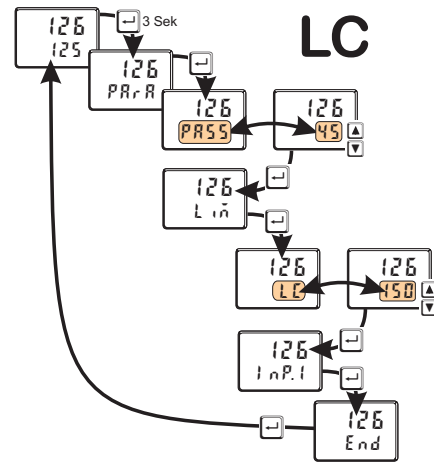
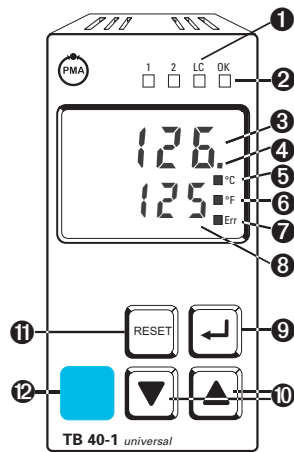

	Deutsch	English	Français	Italiano	Español	Português	Dansk	Svenska	Suomi	ΕΛΛΗΝΙΚΑ	Česky	Nederlands
1	Zustand der Limitfunktion L in2, L in3, LC	Status of limits L in2, L in3, LC	Etat de la fonction limite L in2, L in3, LC	Condizione L in2, L in3, LC	Estado de las alarmas L in2, L in3, LC	Estado dos alarmes L in2, L in3, LC	Status af grænseværdierne L in2, L in3, LC	Larmstatus för L in2, L in3, LC	Raja-arvojen tilat, L in2, L in3, LC		Stav limitů L in2, L in3, LC	Status Limieten L in2, L in3, LC
2	Leuchtet, wenn Limit LC nicht verletzt ist	Lit with limit value LC not exceeded	Allumée quand la limite LC n'est pas dépassée	Accesso quando fuori limite LC	Encendido cuando no se excede el valor de LC	Aceso enquanto o valor limite LC não for excedido	Lysér hvis LC værdi ikke er nået	Lysér när värdet är inom gränserna	Palaa LC raja-arvoa ei ole saavutettu		Svíti, pokud není limit LC překročen	Brandt wanneer Limiet LC niet is overschreden
3	Istwertanzeige	Process value display	Affichage de la mesure	Visualizzazione del valore di processo	Valor de proceso	Valor do Processo	Vísning af procesværdi	Processvärdesvisning	Mittausarvonäyttö	Απεικόνιση τιμής μέτρησης (PV)	Zobrazení regulované veličiny	Weergave meetwaarde
4	Signalisiert Conf- und PRrR- Ebene	Signals Conf- and PRrR- level	Signale les niveaux Conf ou PRrR	Segnalizza stato Conf e PRrR	Señaliza el nivel de Conf. y Para.	Aceso em modo Conf e PRrR	Indikerer Conf- og PRrR- niveau	Visar Conf- och PRrR- nivå	Viestit Conf- ja PRrR- tasoilla	Σφάλμα αισθητηρίου	Signalizuje úrovně Conf a PRrR	Signalen Conf- en PRrR- niveau
5	Signalisierung in °C	Signaling in °C	Signalisation en °C	Segnalizza in °C	Señalizador en grados °C.	Indicação em °C	Vísning i °C	Visning i °C	Hälytysasettelu °C		Údaj ve °C	Signalering in °C
6	Signalisierung in °F	Signaling in °F	Signalisation en °F	Segnalizza in °F	Señalizador en grados °F.	Indicação em °F	Vísning i °F	Visning i °F	Hälytysasettelu °F		Údaj ve °F	Signalering in °F
7	Errorliste (1 x □)	Error list (2 x □)	Liste d'erreurs (2 x □)	Listato errori (2x □)	Lista de error (2 x □)	Lista de erros (2 x □)	Fejlliste (2 x □)	Larminfo (2 x □)	Virhe ilmoitus(2 x □)	Λίστα σφαλμάτων (2 x □)	Seznam chyb (2 x □)	Lijst van fouten (2 x □)
FbF.1	Fühlerfehler INP.1	Sensor error	Erreur capteur	Errore sensore	Error de sensor	Sonda em circuito aberto	Følerfej	Givarfel	Anturi virhe	Σφάλμα αισθητηρίου	Chyba čidla	Sensor fout
Sh.E.1	Kurzschluß INP.1	Short circuit	Court-circuit	Corto circuito	Error de sensor	Sonda em curto-circuito	Kortslutning	Kortslutning	Oikosulku	Βραχυκύκλωμα	Zkrat	Kortsluiting
Pol.1	Verpolarung INP.1	Polarity error	Erreur de polarité	Polarità inversa	Error de polaridad	Sonda com polaridade invertida	Polaritætsfej	Polaritetsfel	Napaisuusvirhe	Σφάλμα πολικότητας	Chyba polarity	Polariteit sensor fout
L in x	Grenzwertalarm	Limit value alarm	Alarme limite	Soglia di allarme	Límite de alarma	Alarme limite	Alarm grænseværdi	Gränsvärdeslarm	Raja-arvo hälytys	Προειδοποίηση υπέρβασης ορίων	Alarm limitní hodnoty	Alarm grenswaarde
8	Grenzwert LC	Set-point LC	Valeur de limite LC	Valore limite LC		Setpoint do alarme LC	Setpunkt LC	Gränsvärde LC	LC asetussarvo		Mezní hodnota LC	Grenswaarde LC
9	Ruft erweiterte Bedienebene, bzw. Errorliste auf	Calls up the extended operating level, or error list	Appel du niveau d'utilisation élargi ou de la liste d'erreurs	Richiamo dell'estensione del livello operativo, o del listato errori	Cambia al nivel extendido de funcionamiento o lista de errores	Tecla de "enter": aceder ao nivel de operação extendido ou à lista de erros	Åbner for udvidet betjeningsniveau, eller fejlliste	Enter eller bekräfta	Siirtää laajennetulle käyttötasolle tai virhe listaan	Λίστα σφαλμάτων ή πρόσβαση σε πρόσθετες λεπτομέρειες	Vyvolání rozšířené úrovně operátora nebo seznamu chyb	Activeert het uitgebreide bedieningsniveau of de lijst van fouten.
10	Up-/ Down-Taste: Veränderung der Werte	Up/down keys: changing the value	Touche haut/bas: Changement de valeur	Tasto Up/Down: Variazione Valori	Teclas arriba/abajo para cambio de valor	Teclas de subida/descida: alteração de valores	OP/NED taster: Ændring af værdier	Upp-/ned tangenter: ändring av värdet	Ylös/Alas näppäimet, arvojen muuttamisen		Tlačítka vice / méně pro zadávání hodnot	Op / Neer toetsen: veranderd waarde
11	Reset-Taste: Löscht gespeicherte Alarme	RESET key for reset of latched errors	Touche reset: Efface les alarmes enregistrées	Tasto reset cancella stato Allarme memorizzato	Tecla RESET para borrado de errores	Tecla de RESET para rearme manual de alarmes	RESET tast: Sletter lagrede alarmer	Tangent för återställning av fällarm med minnesfunktion	Virheilmoitusten kuittaus		Tlačítko RESET pro kvitování alarmů	Reset toets voor geblokkeerde Alarmen
12	PC-Anschluß für das Engineering Tool	PC interface for the engineering tool	Interface PC pour l'outil d'ingénierie	Interfaccia PC per connessione con l'Eng tool	PC Interface para la herramienta de Ingeniería	Interface PC para programação	PC interface for Engineering Tool	Anslutning för kabel till pc och ET	PC liitäntä työkaluohjelmalle	Θύρα επικοινωνίας με H/Y	PC rozhraní pro inženýrský software	PC aansluiting voor het engineering tool
13	je nach Ausführung	dependent of version	selon la version	A seconda della versione	Depende de la versión	Depende da versão	afhængig af versionen	Beroende av version eller typnr	Riippuu versiosta	Ανάλογα με την έκδοση	Závisí na verzi	Afhankelijk van de bestelde uitvoering